

男子シングルス (1)

2023/10/27

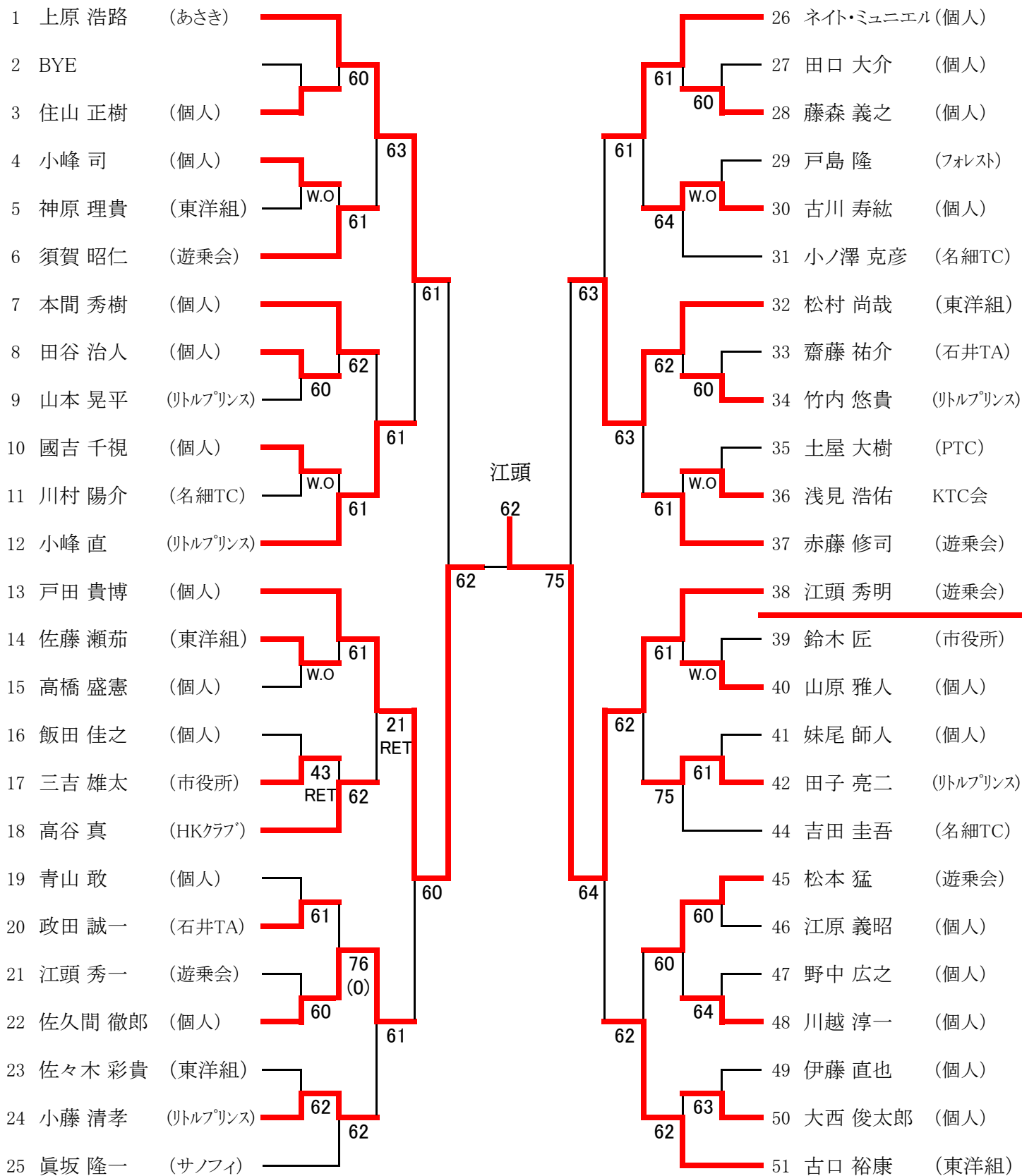

決勝戦

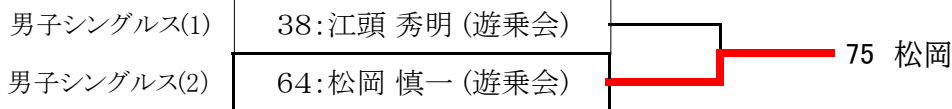

男子シングルス (2)

2023/10/27

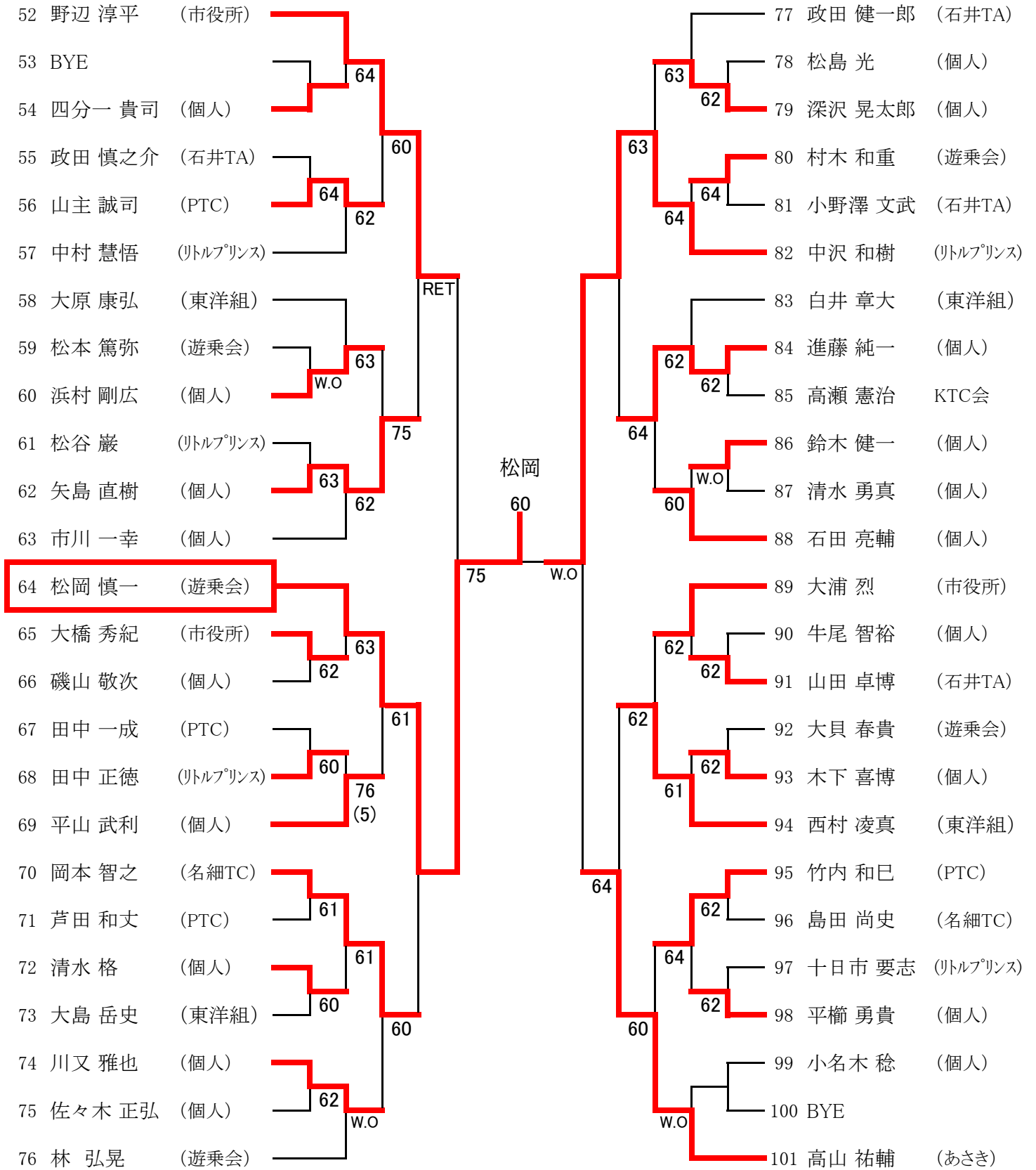

【シード順位】

1. 上原 浩路 2. 高山 祐輔 3. 野辺 淳平 4. 古口 裕康 5. 眞坂 隆一 6. 林 弘晃 7. ネット・ミュニエル 8. 政田 健一郎
 9. 戸田 貴博 10. 松岡 慎一 11. 赤藤 修司 12. 石田 亮介 13. 小峰 直 14. 市川 一幸 15. 江頭 秀明 16. 大浦 烈
 3~4、5~8、9~12、13~16は抽選

男子シングルス(45歳以上)

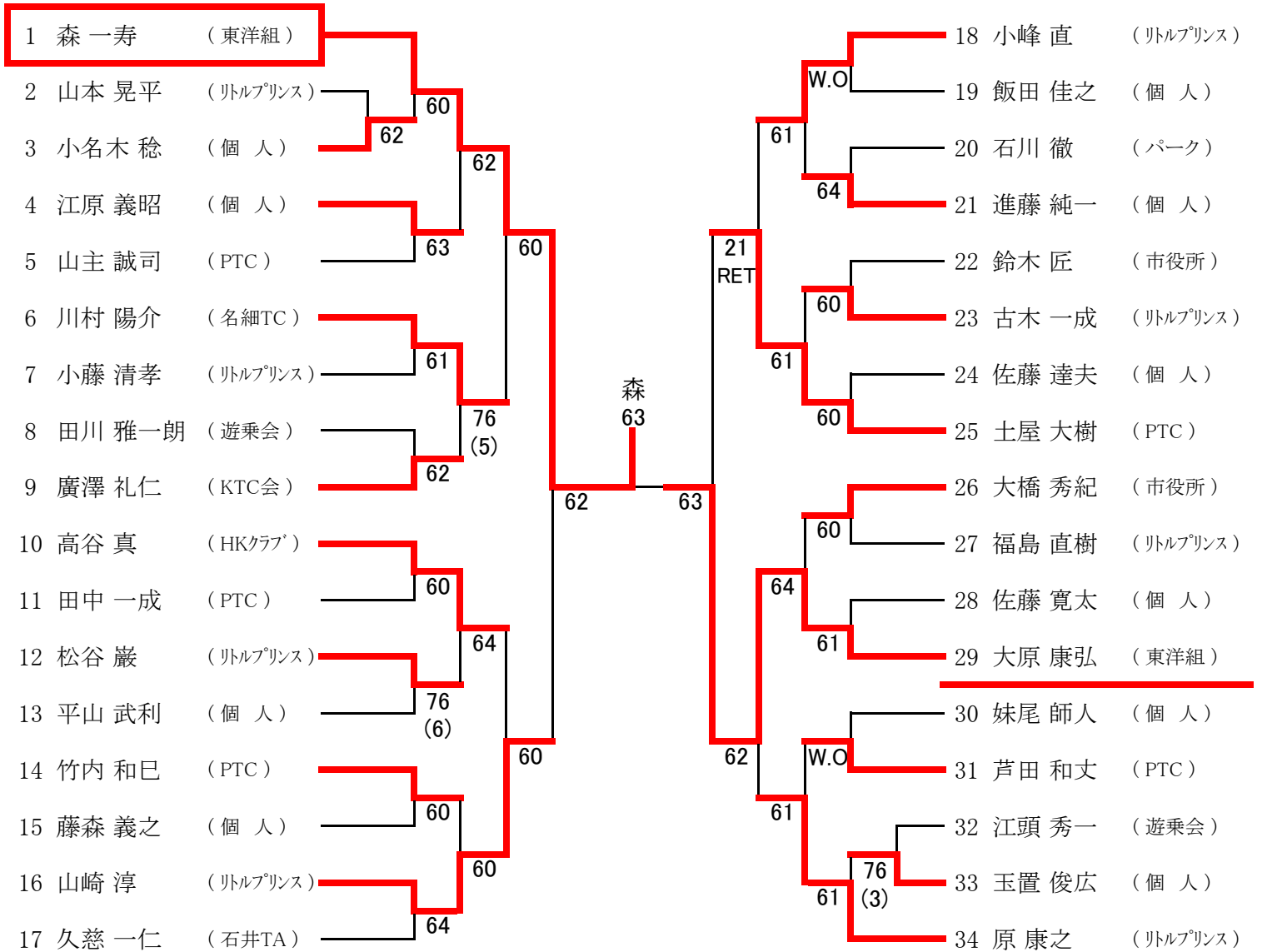

【シード順位】

- 1.森一寿 2.原康之 3.土屋大樹 4.高谷真
- 5.久慈一仁 6.小峰直 7.大橋秀紀 8.廣澤礼仁
- 3~4、5~8は抽選

男子シングルス(65歳以上)

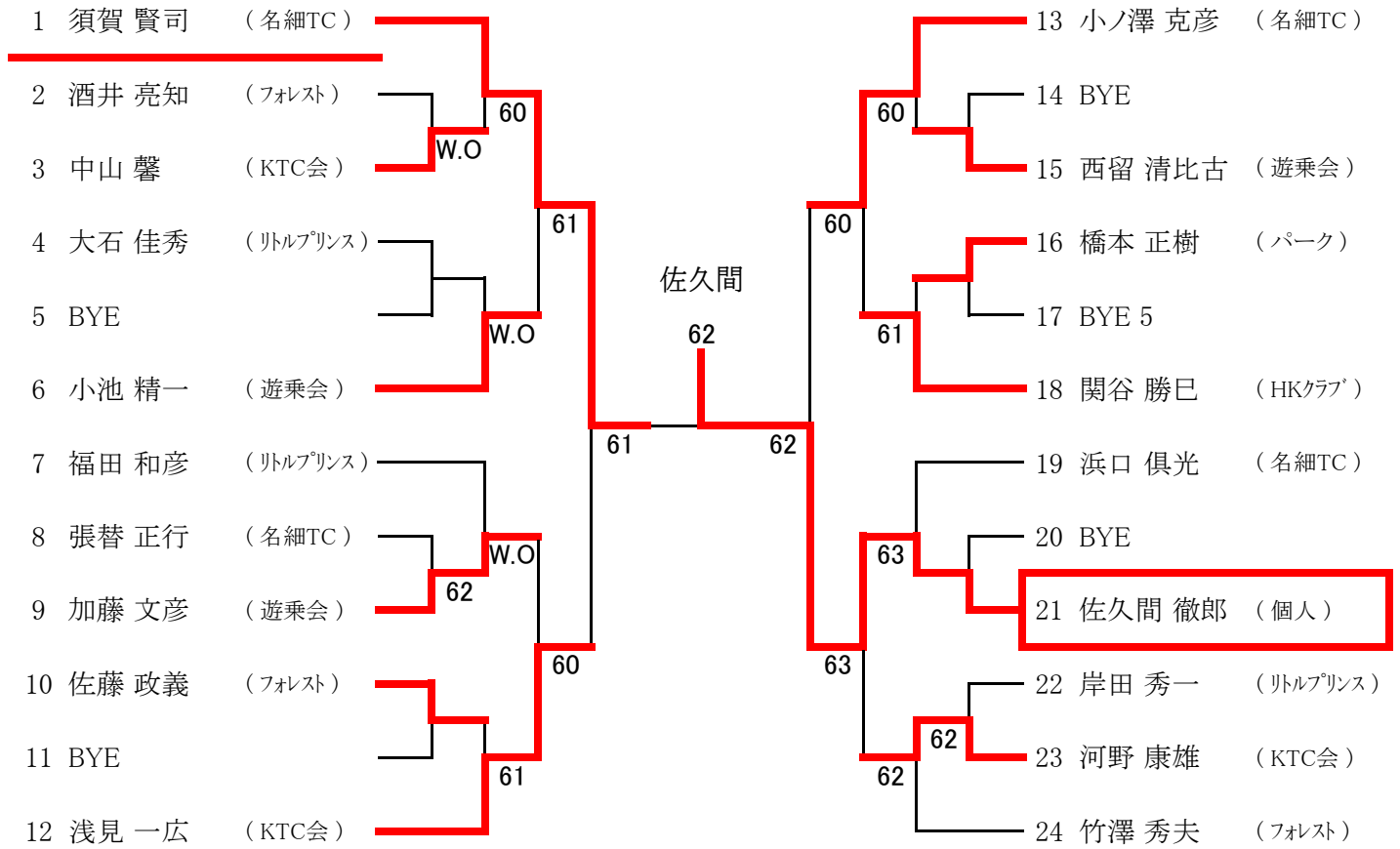

【シード順位】

- 1.須賀 賢司 2.竹澤 秀夫 3.関谷 勝巳 4.福田 和彦
3~4は抽選

男子シングルス(55歳以上)

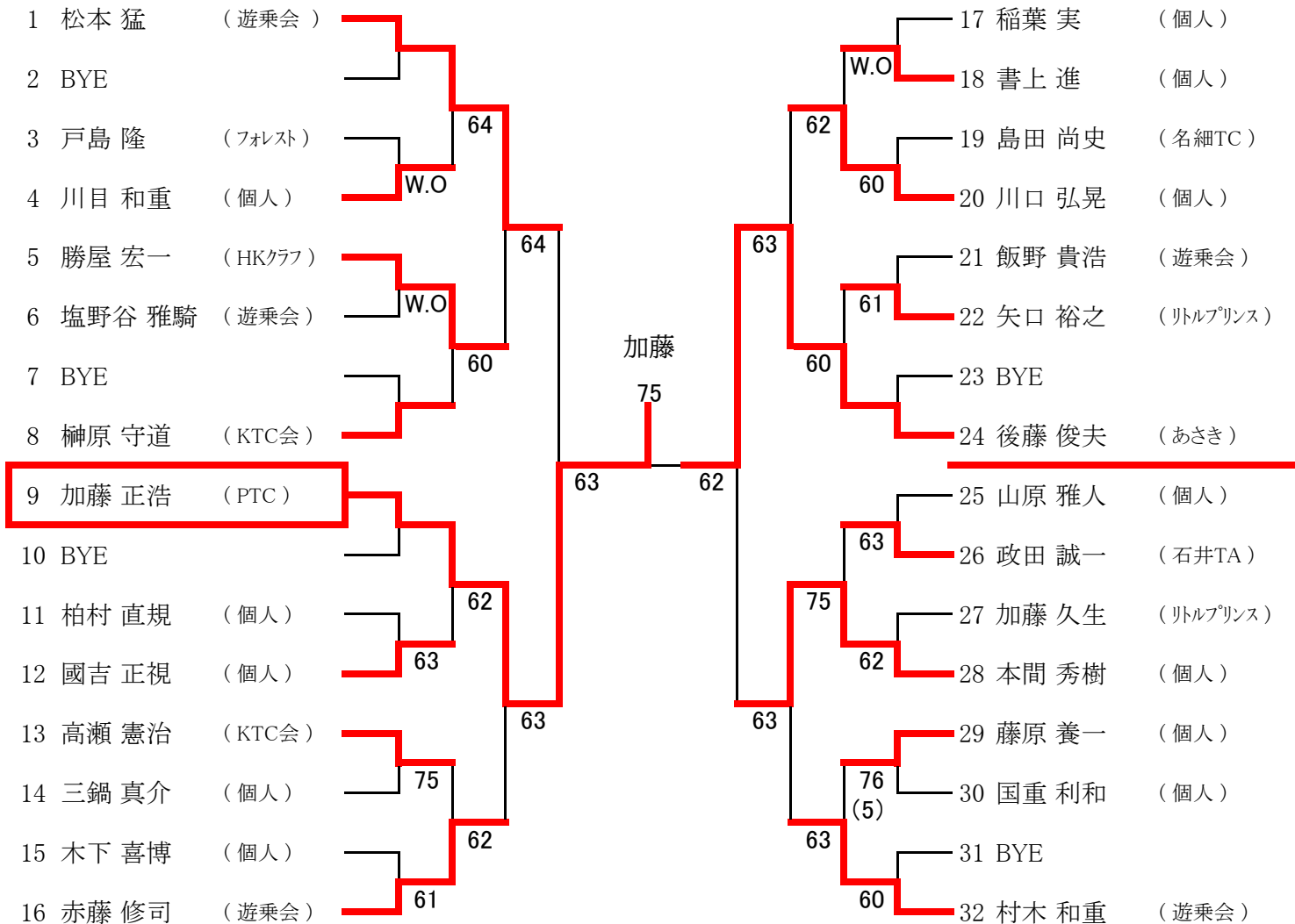

【シード順位】

- 1.松本 猛 2.村木 和重 3.加藤 正浩 4.後藤 俊夫
 - 5.稲葉 実 6.山原 雅人 7.榊原 守道 9.赤藤 修司
- 3~4、5~8は抽選

男子ダブルス

2023/10/27

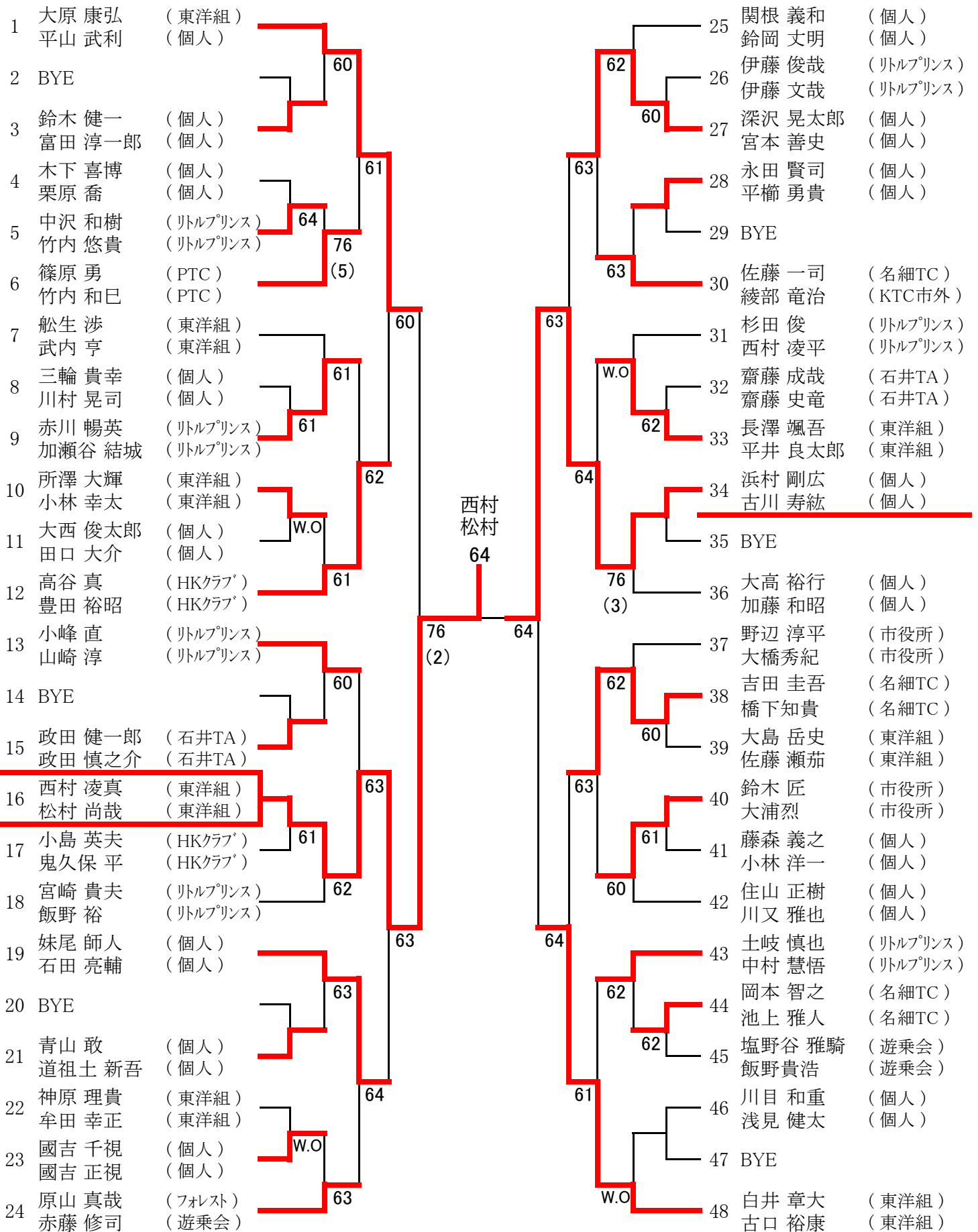

【シード順位】

1. 大原・平山 2. 白井・古口 3. 小峰・山崎 4. 大高・加藤
5. 高谷・豊田 6. 野辺・大橋 7. 原山・赤藤 8. 関根・鈴岡

※3~4 5~8抽選

男子ダブルス45歳以上

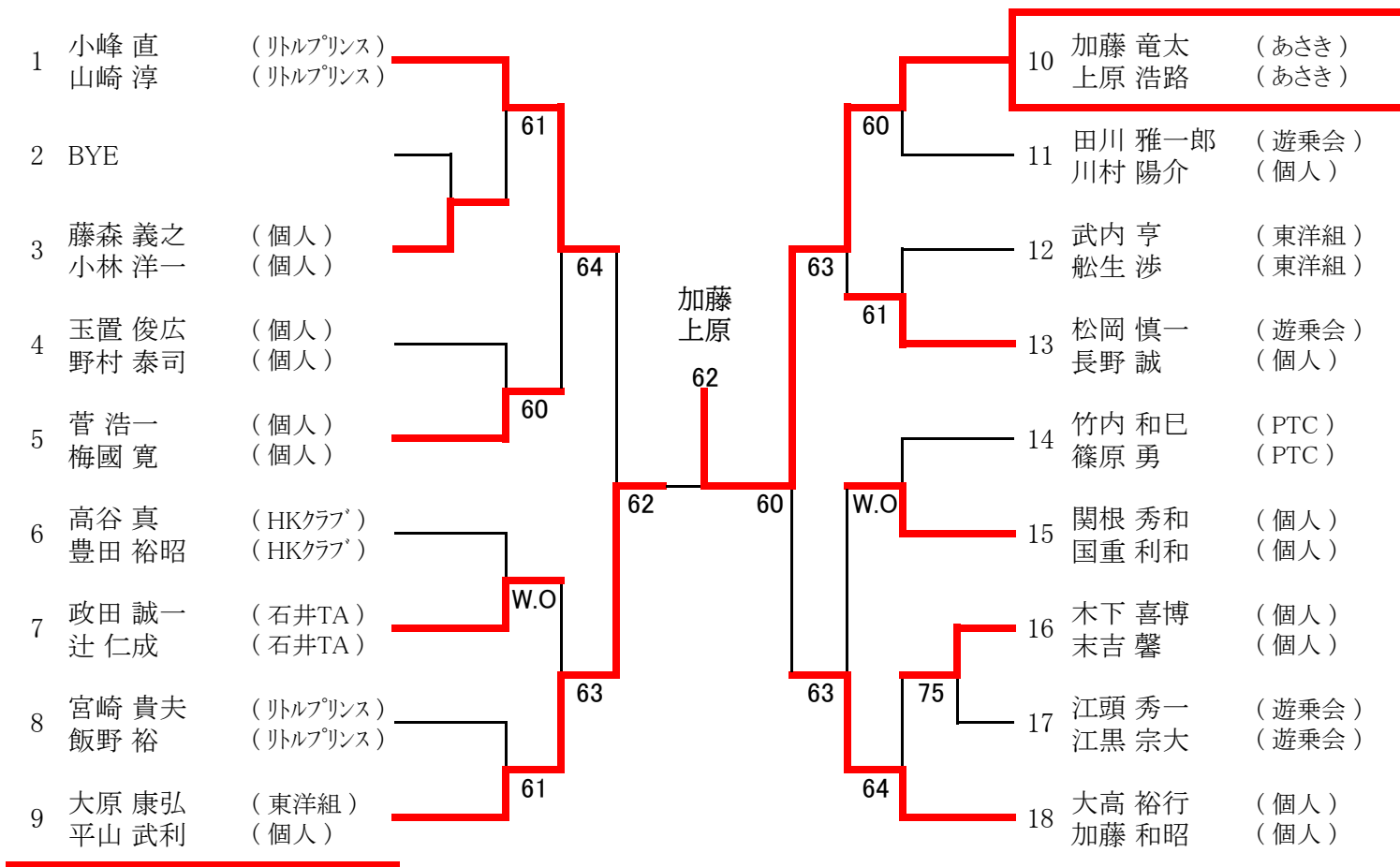

【シード順位】

1. 小峰・山崎 2. 大高・加藤 3. 高谷・豊田 4. 松岡・長野

※抽選は、3～4

男子ダブルス55歳以上

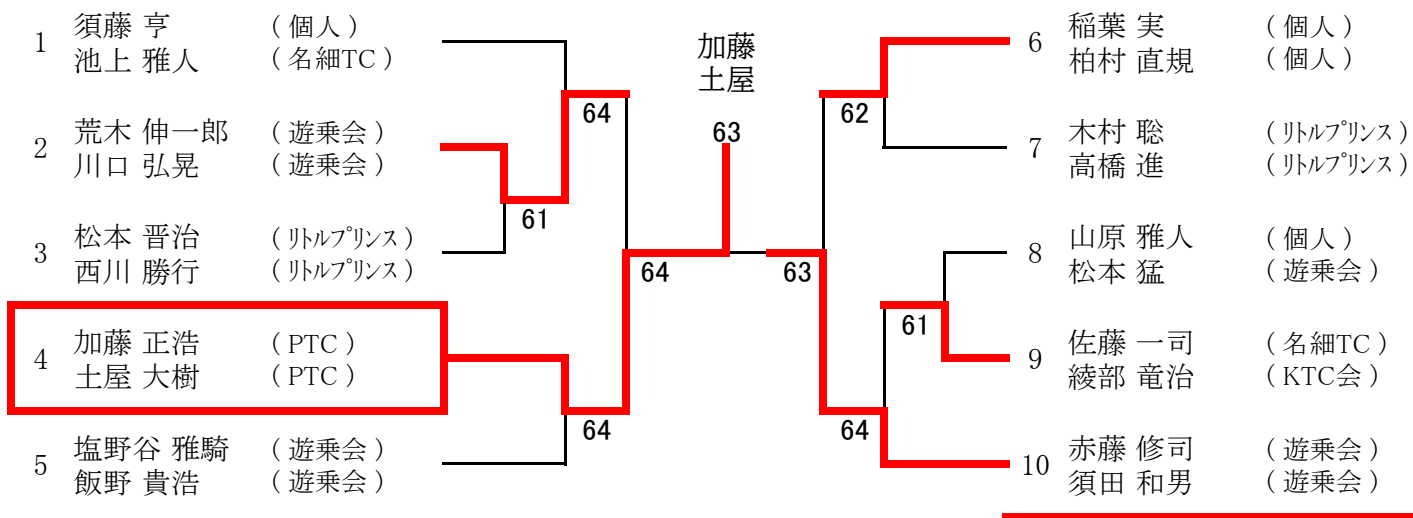

【シード順位】

1. 須藤・池上 2. 赤藤・須田 3. 加藤・土屋 4. 木村・高橋

※抽選は、3～4

男子ダブルス65歳以上

須賀
浜口

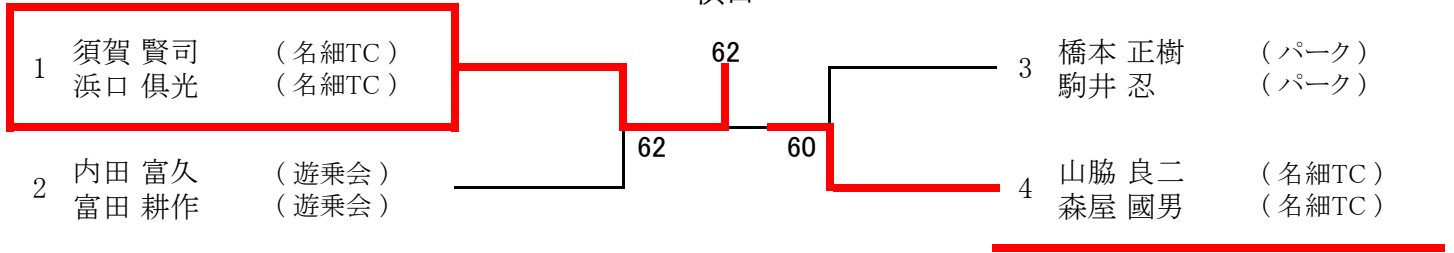

【シード順位】

1. 須賀・浜口
2. 山脇・森屋

女子シングルス

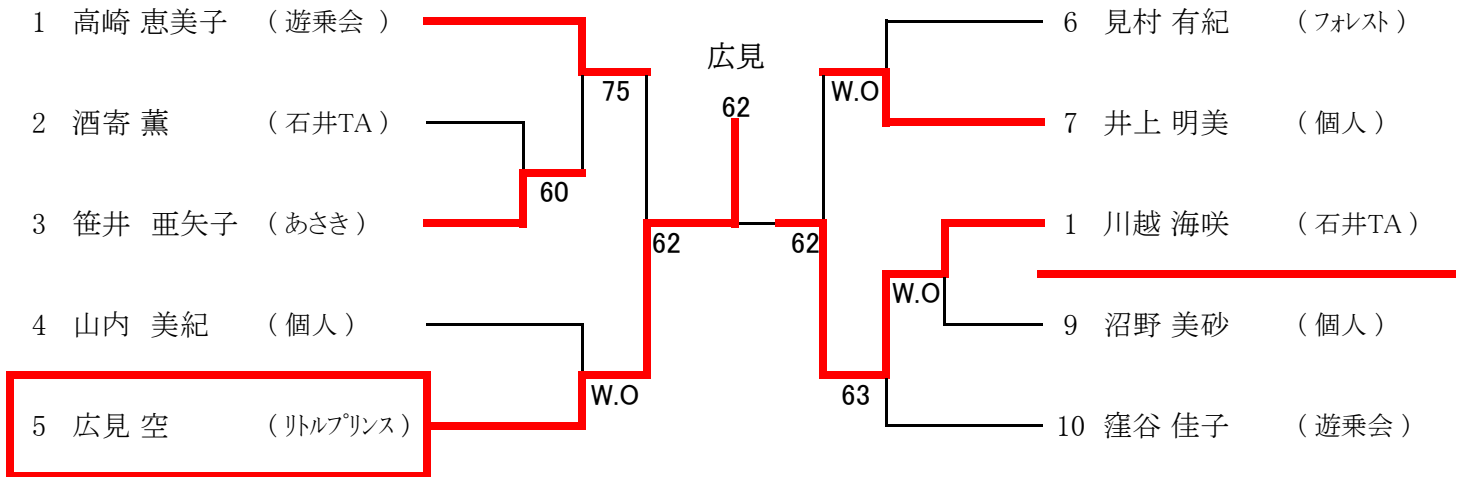

【シード順位】

- 1. 高崎 恵美子
- 2. 窪谷 佳子

女子シングルス45歳以上

		植松 智美	山内 美紀	酒寄 薫	勝数	順位
1	植松 智美 (個人)			60		1
2	山内 美紀 (個人)					W.O
3	酒寄 薫 (石井TA)	06				2

【シード順位】

1. 植松 智美

女子シングルス55歳以上

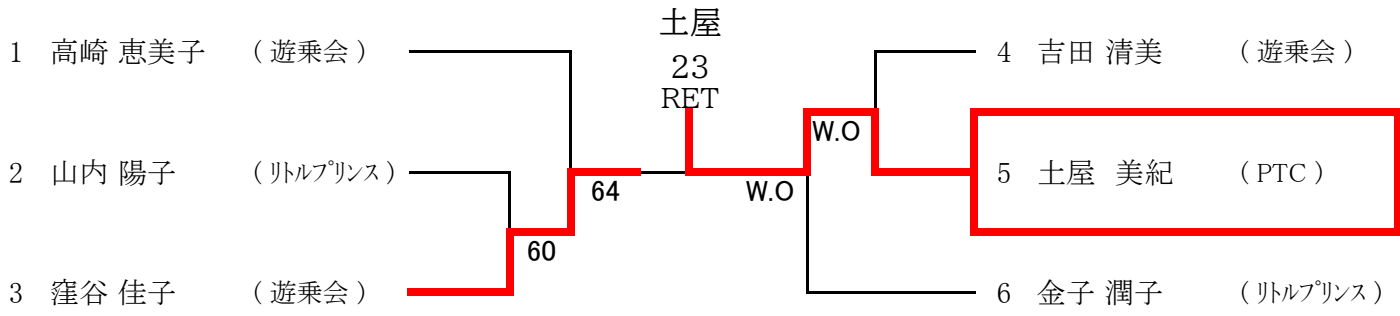

【シード順位】

- 1. 高崎 恵美子 2. 金子 潤子

女子ダブルス

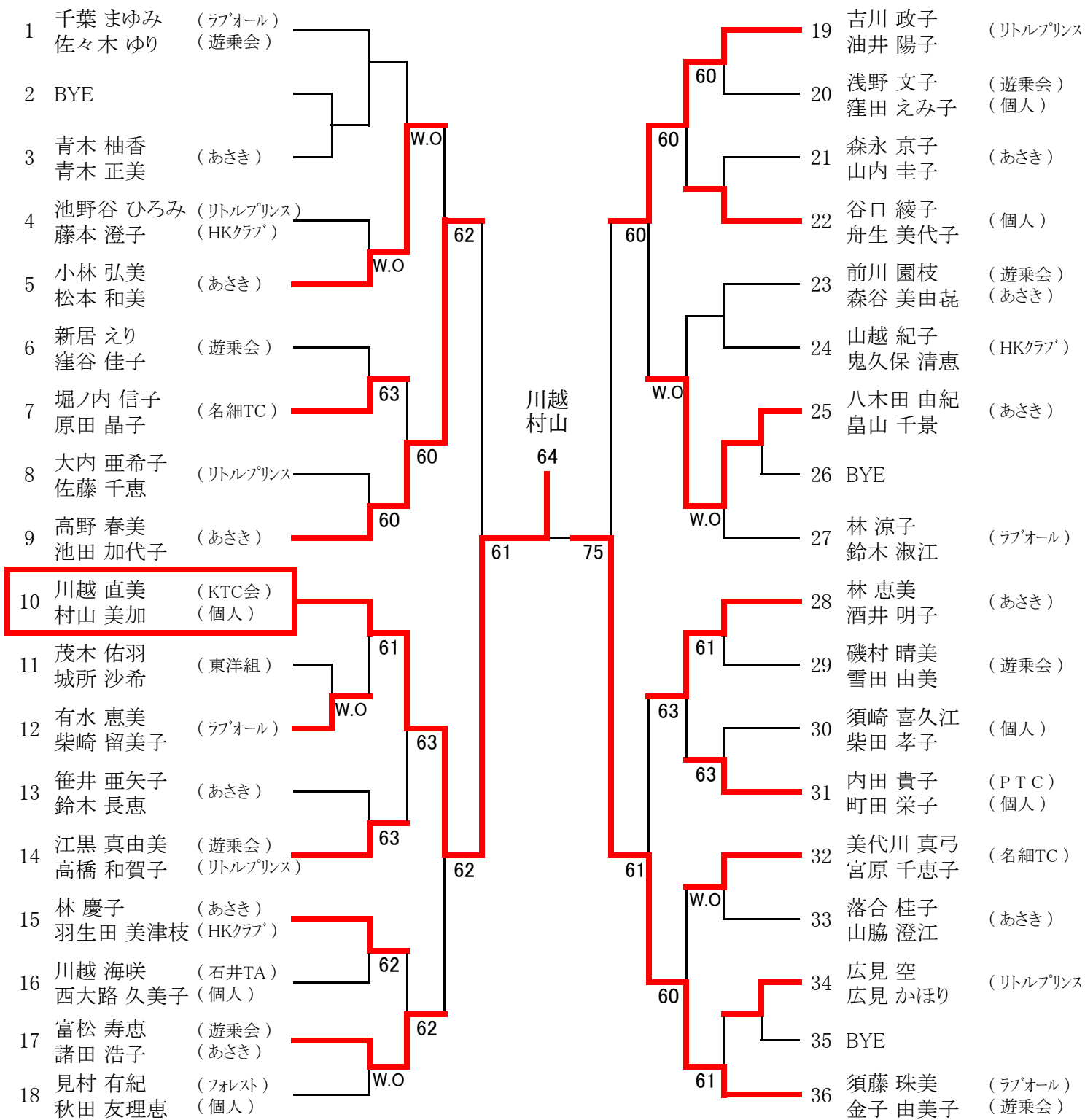

【シード順位】

- 1. 千葉・佐々木 2. 須藤・金子 3. 川越・村山 4. 林・鈴木
- 5. 見村・秋田 6. 高野・池田 7. 林・酒井 8. 吉川・油井
- 3~4、5~8 は抽選

女子ダブルス(45歳以上)

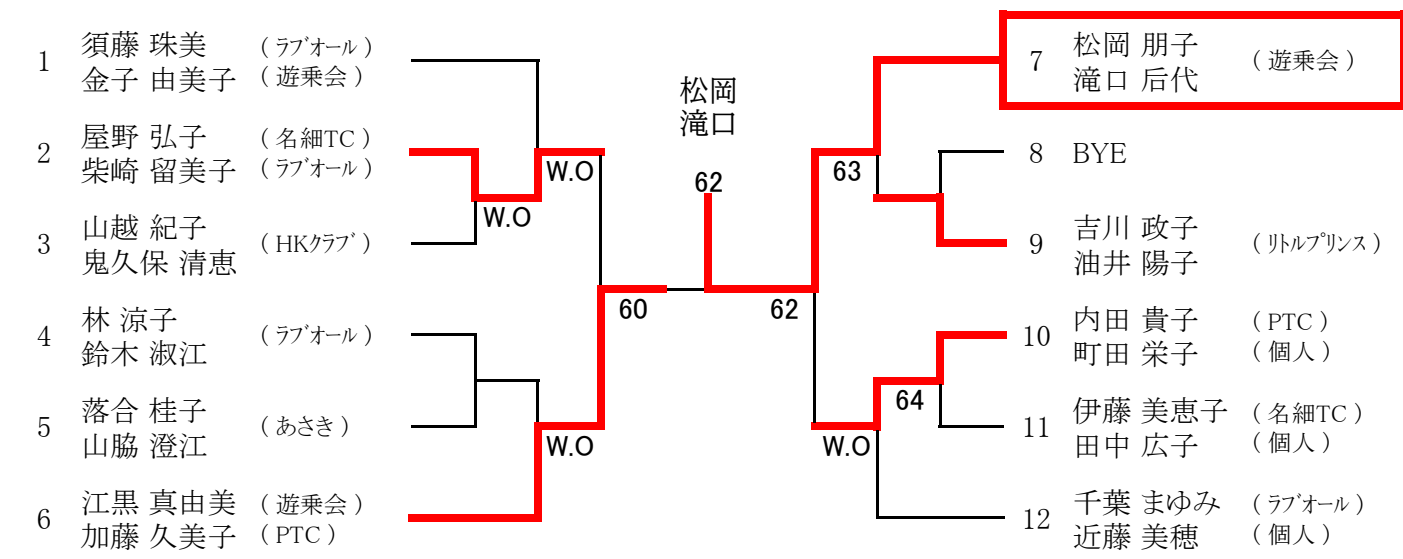

【シード順位】

- 1. 須藤・金子 2. 千葉・近藤 3. 林・鈴木 4. 吉川・油井
- 3～4は抽選

女子ダブルス(55歳以上)

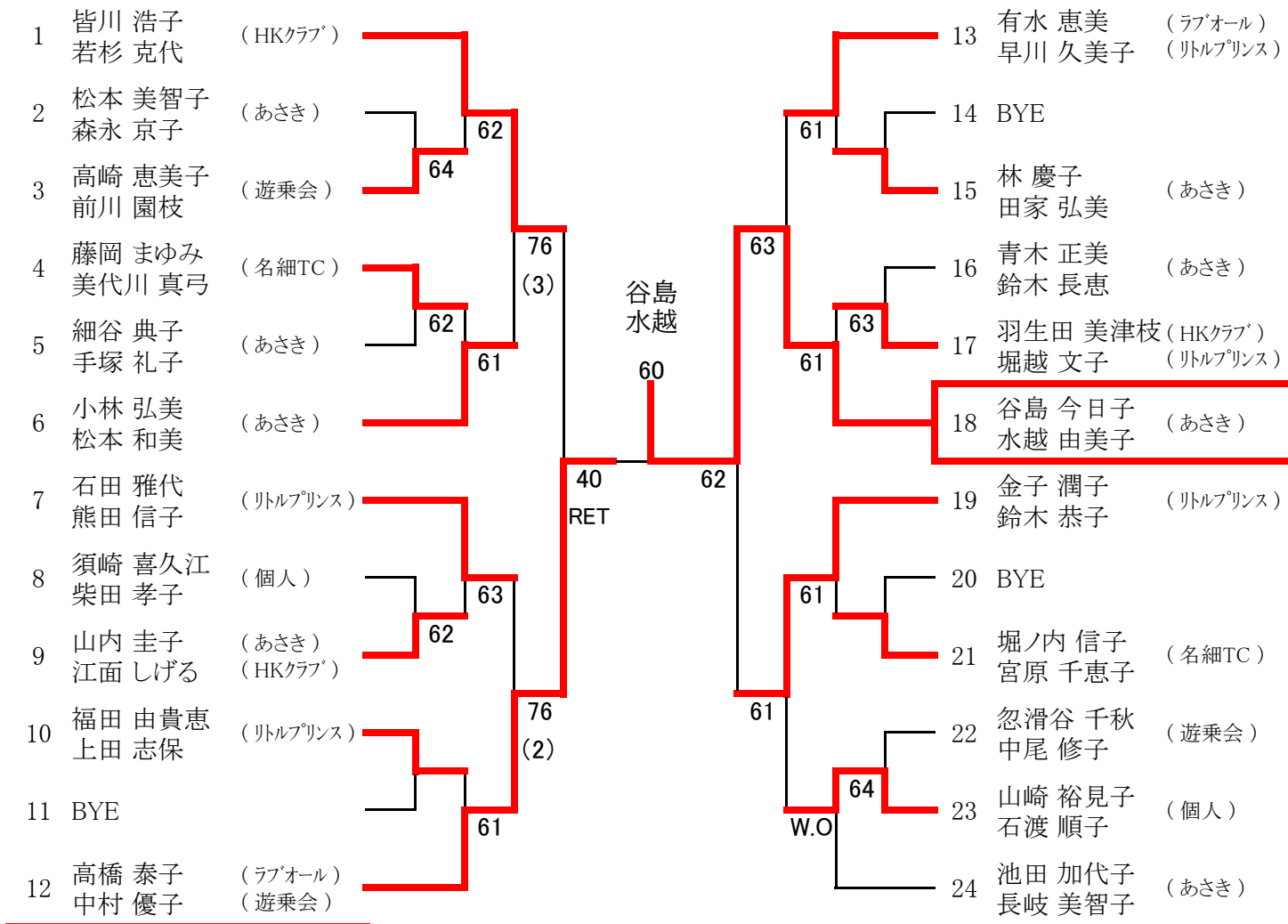

【シード順位】

- 1.皆川・若杉 2.池田・長岐 3.谷島・水越 4.石田・熊田
 - 5.金子・鈴木 6.有水・早川 7.高橋・中村 8.小林・松本
- 3～4、5～8 は抽選

混合ダブルス

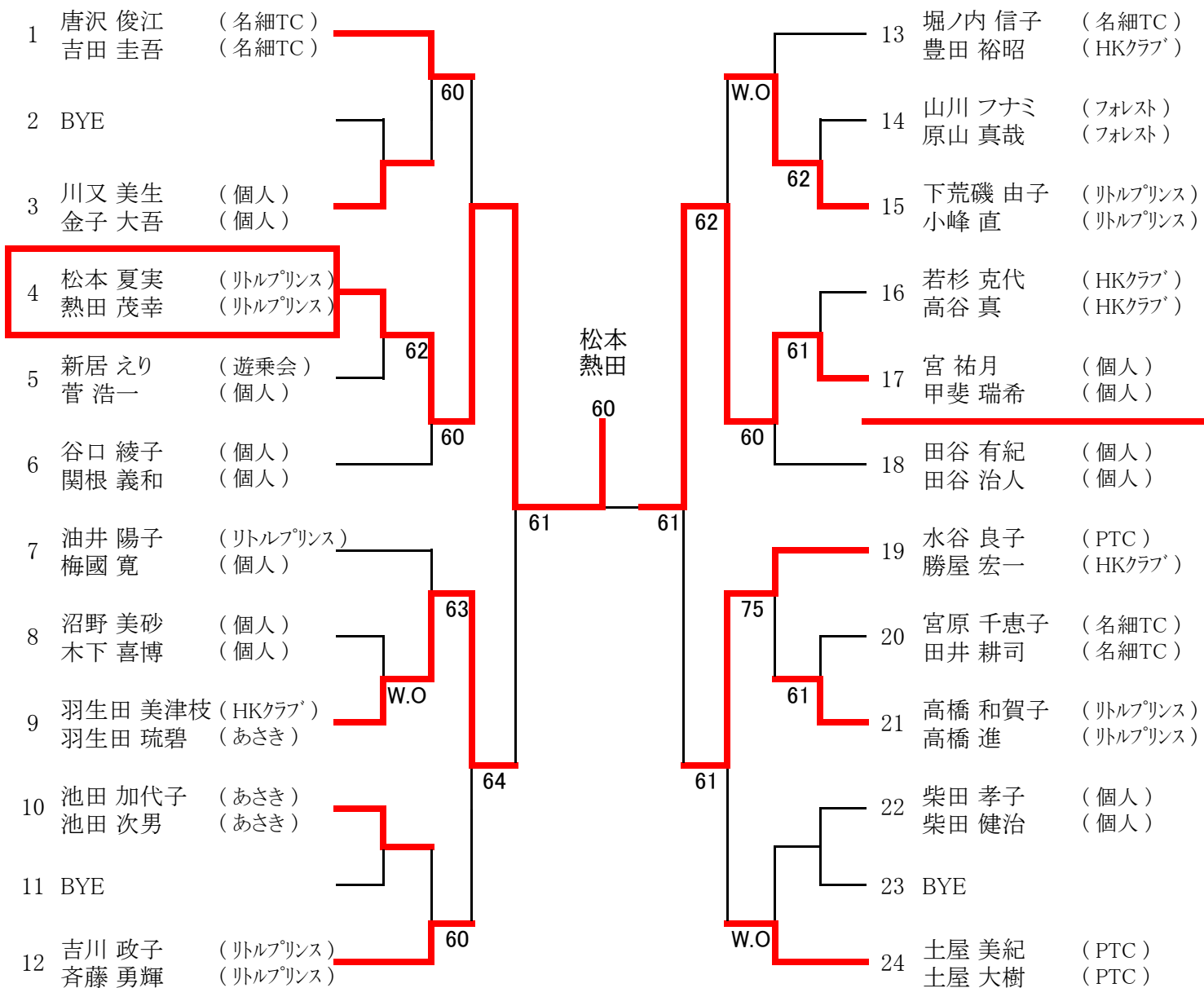

【シード順位】

1. 唐沢・吉田 2. 土屋・土屋 3. 油井・梅国 4. 田谷・田谷

※抽選は、3～4

小学生シングルス 初心者の部

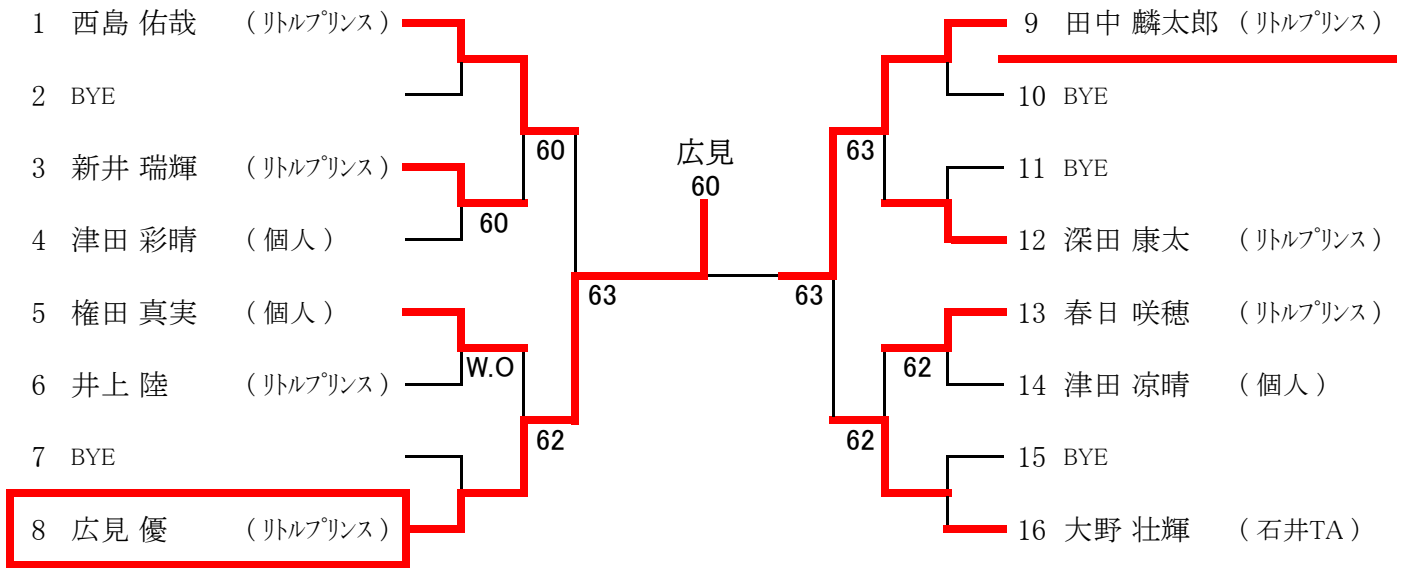

小学生男子シングルス 競技の部

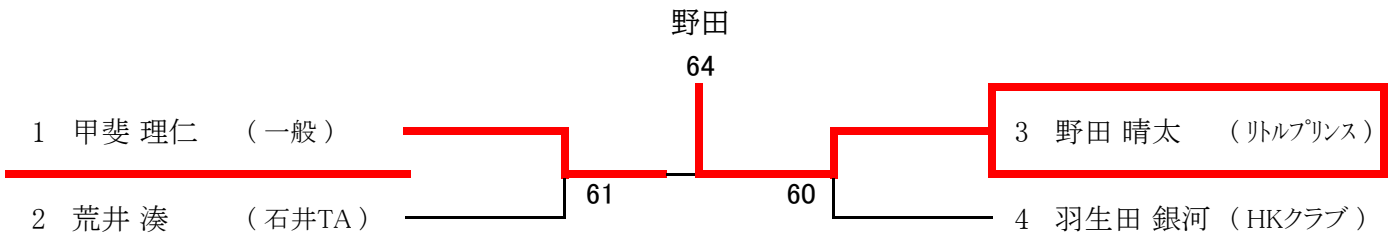

中学生男子シングルス 初心者の部

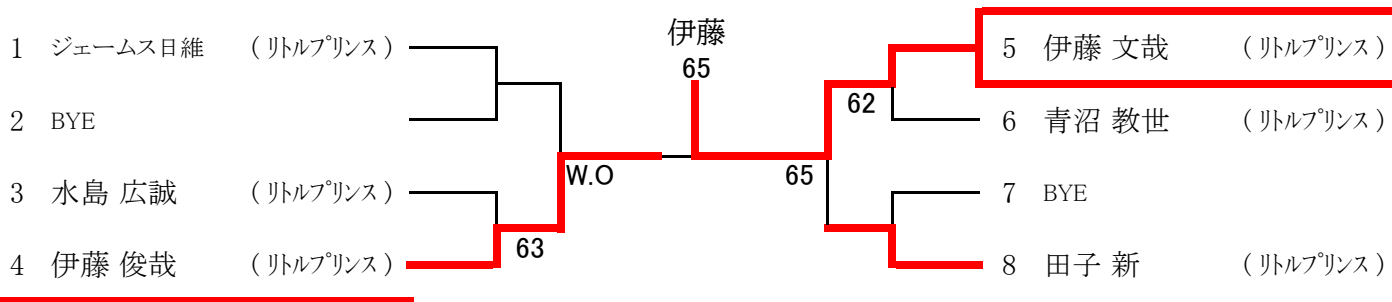

中学生女子シングルス 初心者の部

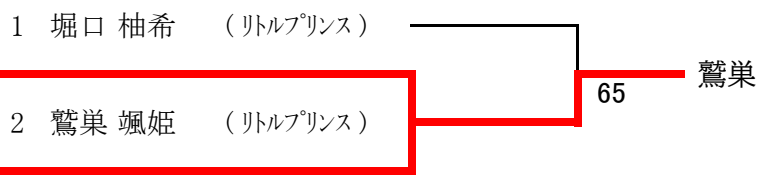

中学生男子シングルス 競技の部

